

予選リーグ組合せ (会場別)

7月13日(土) 2000年体育館							
試合	Cコート			Dコート			
	淡	濃	TO	淡	濃	TO	
1	9:30	富山商業(女)	富山国際大付(女)	富山南(男)	八尾(女)	片山学園(女)	富山北部(男)
2	10:15	富山南(男)	富山いずみ(男)	富山商業(女)	富山北部(男)	水橋(男)	富山(女)
3	11:00	富山いずみ(女)	八尾(女)	富山いずみ(男)	片山学園(女)	富山国際大付(女)	水橋(男)
4	11:45	富山いずみ(男)	富山(男)	八尾(女)	高専本郷(男)	富山南(男)	水橋(女)
5	12:30	富山国際大付(女)	水橋(女)	富山南(男)	富山(女)	片山学園(女)	高専本郷(男)
6	13:15	富山いずみ(男)	水橋(男)	片山学園(女)	富山北部(男)	高専本郷(男)	富山商業(女)
7	14:00	水橋(女)	富山(女)	水橋(男)	八尾(女)	富山商業(女)	富山(男)
8	14:45	富山(男)	高専本郷(男)	富山いずみ(女)	水橋(男)	富山南(男)	富山国際大付(女)
9	15:30	富山商業(女)	富山いずみ(女)	富山いずみ(男)	水橋(女)	片山学園(女)	富山(男)
10	16:15	-	-	-	-	-	-

7月13日(土) 婦中体育館							
試合	Eコート			Fコート			
	淡	濃	TO	淡	濃	TO	
1	9:30	呉羽(女)	富山中部(女)	呉羽(男)	富山南(女)	富山西(女)	富山東(男)
2	10:15	富山第一(男)	富山東(男)	富山第一(女)	富山中部(男)	富山商業(男)	富山西(女)
3	11:00	富山南(女)	富山中部(女)	富山第一(男)	富山北部(女)	富山第一(女)	富山東(女)
4	11:45	富山商業(男)	富山国際大付(男)	富山中部(女)	呉羽(男)	富山第一(男)	富山北部(女)
5	12:30	富山南(女)	富山北部(女)	不二越工(男)	富山西(女)	富山東(女)	富山東(男)
6	13:15	富山東(男)	富山中部(男)	富山南(女)	呉羽(男)	富山商業(男)	呉羽(女)
7	14:00	富山北部(女)	呉羽(女)	富山中部(男)	富山第一(女)	富山東(女)	富山国際大付(男)
8	14:45	不二越工(男)	富山第一(男)	富山中部(女)	富山東(男)	富山国際大付(男)	富山商業(男)
9	15:30	富山西(女)	呉羽(女)	富山第一(男)	富山東(女)	富山中部(女)	富山第一(女)
10	16:15	不二越工(男)	富山中部(男)	富山西(女)	呉羽(男)	富山国際大付(男)	呉羽(女)

7月14日(日) 2000年体育館							
試合	Gコート			Hコート			
	淡	濃	TO	淡	濃	TO	
1	9:30	富山南 (男)	富山 (男)	富山 (女)	富山いず み(男)	高専本郷 (男)	水橋 (女)
2	10:15	富山商業 (女)	富山 (女)	富山北 部(男)	富山いず み(男)	富山工業 (男)	片山学 園(男)
3	11:00	水橋(男)	富山 (男)	富山い ずみ (女)	富山北 部 (男)	富山南 (男)	富山工 業(男)
4	11:45	富山商業 (女)	水橋 (女)	富山 (男)	片山学 園 (男)	高専本郷 (男)	富山南 (男)
5	12:30	富山 (男)	富山工業 (男)	富山北 部(男)	水橋(男)	片山学 園 (男)	富山商 業(女)
6	13:15	富山 (男)	富山北 部 (男)	高専本 郷(男)	水橋(女)	富山いず み(女)	富山い ずみ (男)
7	14:00	富山北 部 (男)	片山学 園 (男)	水橋 (女)	富山国 際 大付(女)	富山いず み(女)	富山工 業(男)
8	14:45	富山国 際 大付(女)	富山 (女)	富山 (男)	富山南 (男)	富山工業 (男)	水橋 (男)
9	15:30	高専本 郷 (男)	水橋 (男)	富山国 際 大付 (女)	富山いず み(男)	富山北 部 (男)	富山い ずみ (女)
10	16:15	富山い ず み(女)	富山 (女)	富山南 (男)			

7月14日(日) 婦中体育館							
試合	Iコート			Jコート			
	淡	濃	TO	淡	濃	TO	
1	9:30	富山東 (男)	呉羽 (男)	富山第 一(女)	富山北 部 (女)	富山西 (女)	富山東 (女)
2	10:15	富山第 一 (女)	呉羽 (女)	富山東 (男)	富山第 一 (男)	富山商業 (男)	富山北 部(女)
3	11:00	富山中 部 (男)	呉羽 (男)	呉羽 (女)	富山東 (男)	不二越工 (男)	富山西 (女)
4	11:45	呉羽 (女)	富山東 (女)	不二越 工(男)	富山第 一 (女)	富山南 (女)	富山第 一(男)
5	12:30	不二越 工 (男)	呉羽 (男)	富山中 部(男)	富山第 一 (女)	富山西 (女)	富山東 (女)
6	13:15	富山南 (女)	呉羽 (女)	富山東 (男)	富山北 部 (女)	富山東 (女)	富山商 業(男)
7	14:00	富山商 業 (男)	不二越 工 (男)	富山南 (女)	富山国 際 大付(男)	富山中 部 (男)	富山北 部(女)
8	14:45	富山東 (女)	富山南 (女)	富山中 部(男)	富山国 際 大付(男)	富山第 一 (男)	呉羽 (男)
9	15:30	富山商 業 (男)	富山東 (男)	富山国 際 大付 (男)	富山中 部 (男)	富山第 一 (男)	不二越 工(男)
10	16:15	富山国 際 大付(男)	不二越 工 (男)	富山南 (女)			

# 順位決定トーナメント ( 20日 )

男子 1 ~ 4 位決定トーナメント 男子 5 ~ 8 位決定トーナメント 男子 9 ~ 12 位決定トーナメント

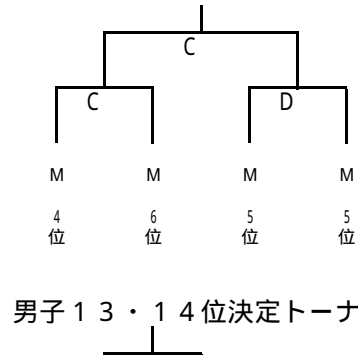
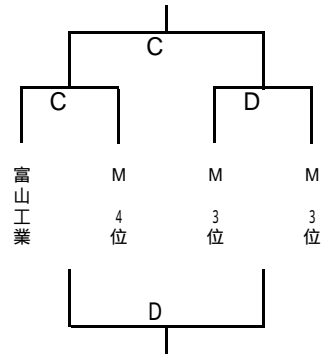
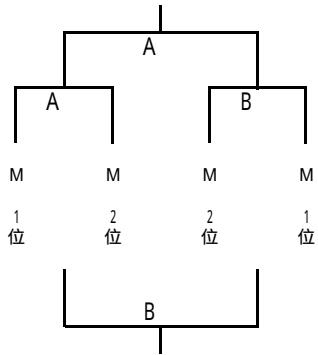

男子 13・14 位決定トーナメント

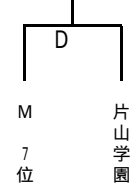

女子 1 ~ 4 位決定トーナメント 女子 5 ~ 8 位決定トーナメント 女子 9 ~ 12 位決定リーグ

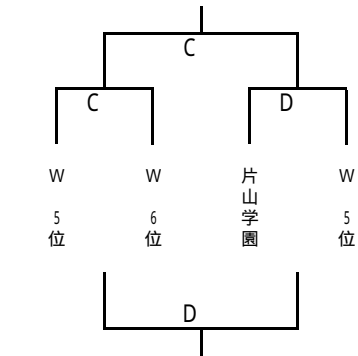
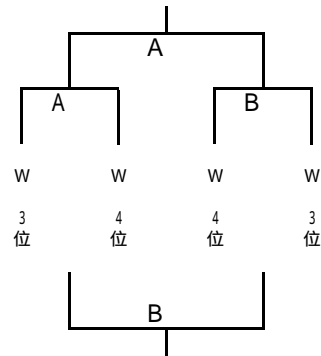
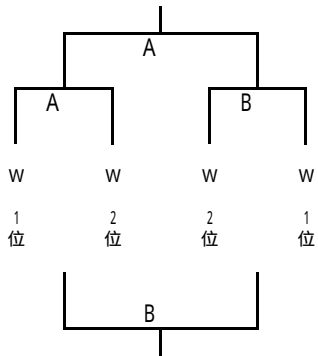

20日(土)	開始時刻	Aコート	Bコート	Cコート	Dコート
第1試合	9:30				
第2試合	10:45				
第3試合	12:00				
第4試合	13:15				
第5試合	14:30				
第6試合	15:45				

コート	会場
A	富山市総合体育館 (第2アリーナ)
B	
C	2000年体育館
D	

順位決定トーナメントは 8分-(2分)-8分-(8分)-8分-(2分)-8分 のゲームとする。  
 第1試合のテーブルオフィシャルズは、第2試合から3名ずつ出て行う。第2試合以降は前試合で負けたチームが行う。